



SCADA

Stěnové vpusti



Made in Germany

www.kessel.com

Stěnová vpust Scada



Čisté linie.

Stěnová vpust

Vytvořte čistou linii designovou stěnovou vpustí *Scada* a vykouzlete v koupelně zcela exkluzivní vzhled sprchového koutu. Stěnová vpust nabízí využití podlahové plochy na 100%. Stěnové vpusti *Scada* mají na výběr ze čtyř vysoce kvalitních nerezových krytů – včetně verzí s LED osvětlením!





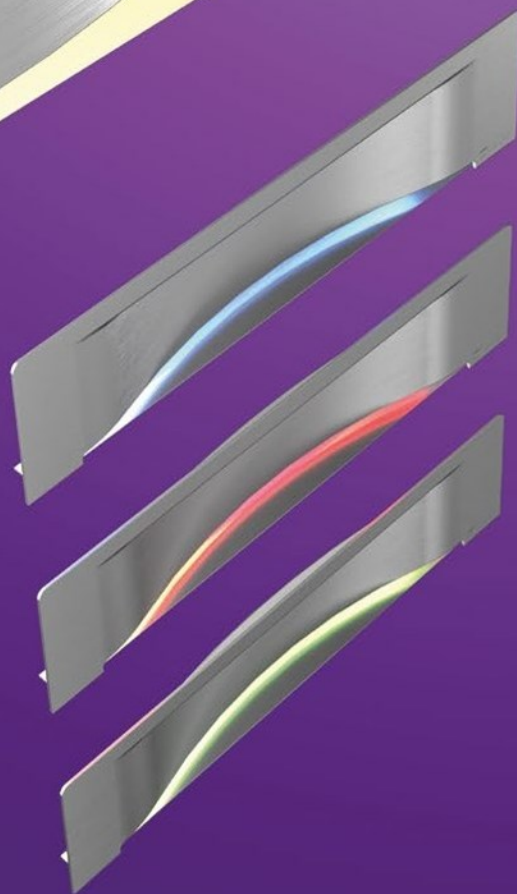
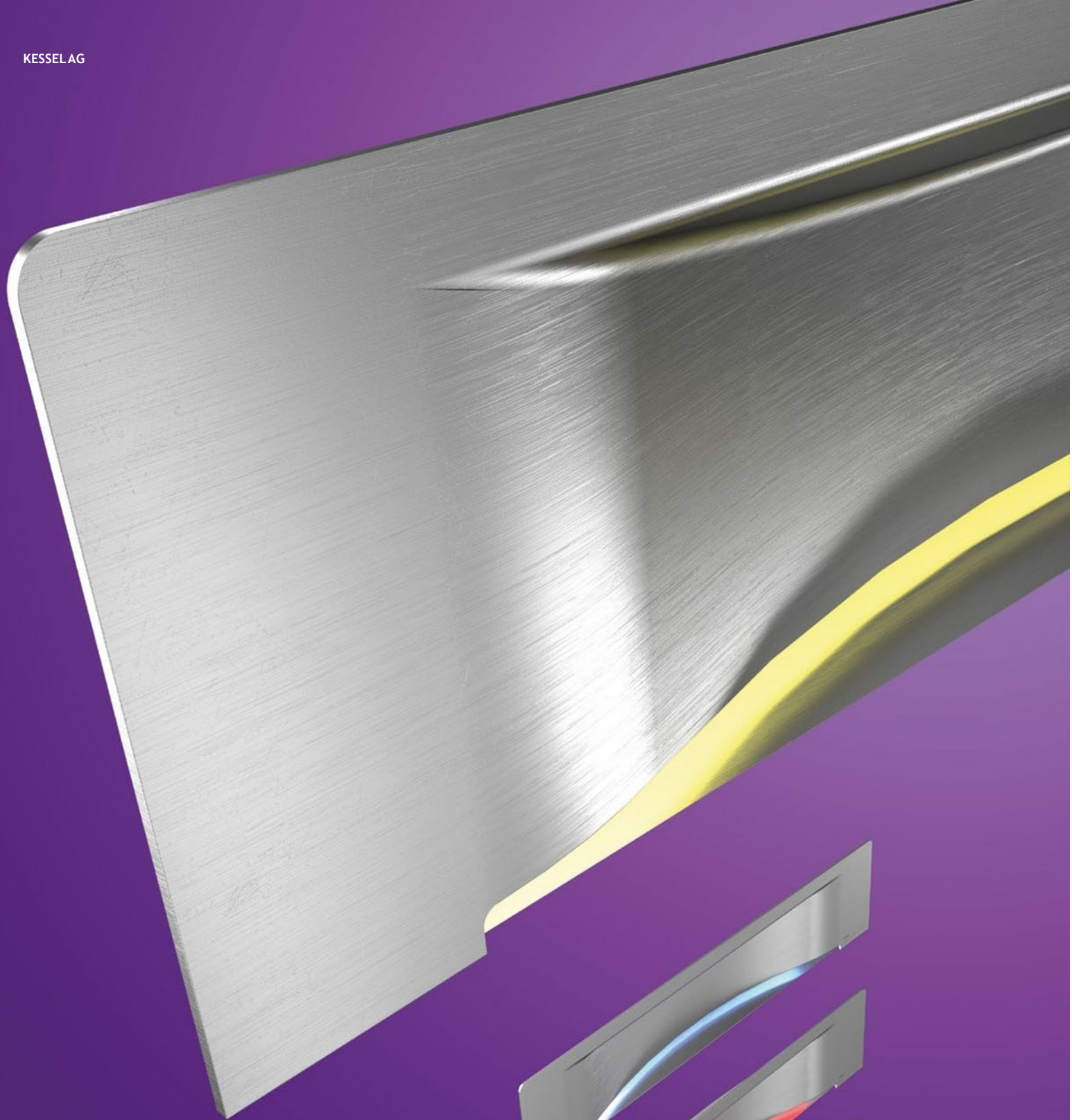

Scada LED

Pouze společnost KESSEL nabízí :
LED osvětlení s automatickou změnou
barvy osvětlení, nebo i individuálním
výběrem barvy

Jasná výhoda.

Vlastnosti našich stěnových vpustí



Připojení ze tří stran

Díky různým možnostem připojení, (přední, boční zleva a zprava) přináší jednoduchost v dopojení odpadního potrubí.

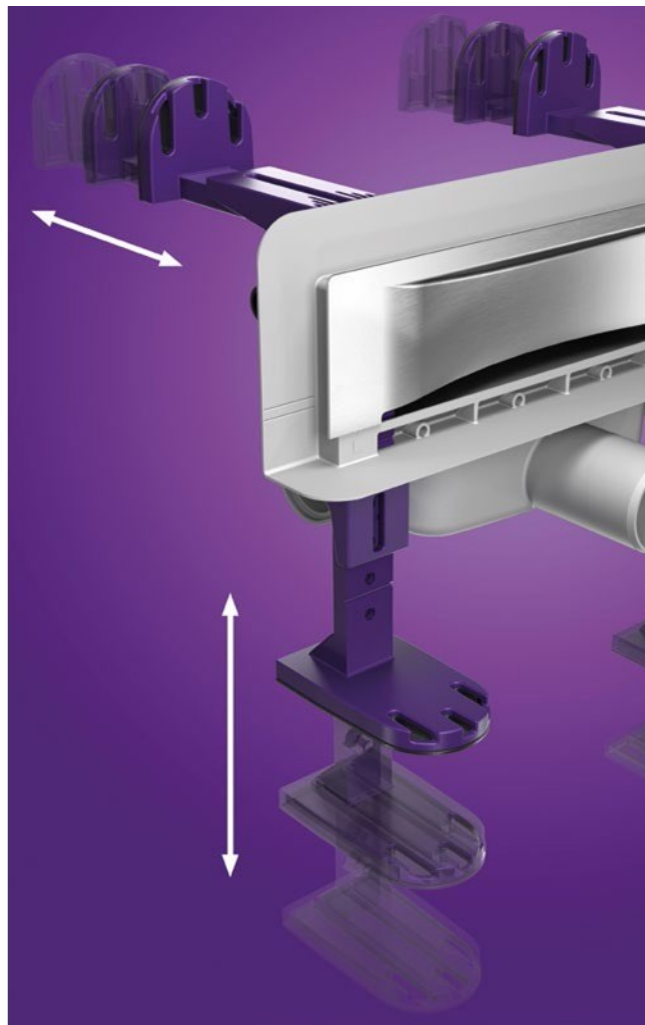

Nastavitelné instalační podpěry.

Nastavitelné podpěry umožňují pohodlné nastavení celkové instalační výšky od 80 do 125 mm k horní hraně dlaždice

Jasná volba.

stěnová vpust

Scada

Scada je k dispozici se čtyřmi nerezovými kryty. V případě potřeby je možné stěnovou vpust dodat v namontované instalační desce. Všechny verze nabízejí průtok 0,5 l/s.

Stěnové kryty Scada



Invisible

296 x 61 mm (Š x V) pro obložení pro dlažbu do 10 mm



Nerezový kryt

312 x 74 mm (Š x V) pro dlažbu do 17 mm



Wave

312 x 74 mm (Š x V) pro dlažbu do 10 mm



Nerezový kryt

312 x 67 mm (Š x V) pro dlažbu do 10 mm

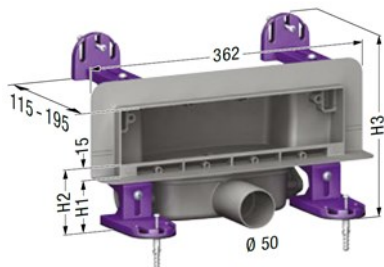

Scada s hydroizolační membránou namontovanou z výroby

Stěnový kryt	Obj. číslo
Invisible	48 000.01M
Nerezový kryt do 10 mm	48 000.02M
Wave	48 000.03M
Nerezový kryt do 17 mm	48 000.04M



Scada LED s hydroizolační membránou namontovanou z výroby

Stěnový kryt	Obj. číslo
Invisible	48 003.41M
Nerezový kryt do 10 mm	48 003.42M
Wave	48 003.43M
Nerezový kryt do 17 mm	48 003.44M

Příslušenství

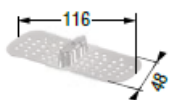

Sítko na vlasy

Vyrobeno z polymeru

Obj. číslo 48 800



Deska pro sádkarton

623 x 300 mm (Š x V) pro nosíkové konstrukce vč. lepidla

Obj. číslo 48 063



Multistop

suchá zápachová uzávěrka

Obj. číslo 48 400

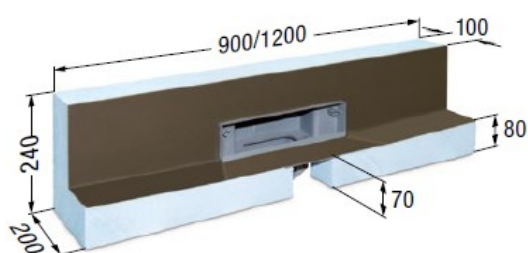

Scada s instalační deskou

Stěnový kryt	Obj. číslo
--------------	------------

900 x 200 mm	
--------------	--

Invisible	48 001.01
-----------	-----------

Nerezový kryt do 10 mm	48 001.02
------------------------	-----------

Wave	49 001.01
------	-----------

Nerezový kryt do 17 mm	49 001.02
------------------------	-----------

1200 x 200 mm	
---------------	--

Invisible	48 002.01
-----------	-----------

Nerezový kryt do 10 mm	48 002.02
------------------------	-----------

Wave	49 002.01
------	-----------

Nerezový kryt do 17 mm	49 002.02
------------------------	-----------



Scada LED s instalační deskou

Stěnový kryt	Obj. číslo
--------------	------------

900 x 200 mm	
--------------	--

Invisible	48 004.41
-----------	-----------

Nerezový kryt do 10 mm	48 004.42
------------------------	-----------

Wave	49 004.43
------	-----------

Nerezový kryt do 17 mm	49 004.44
------------------------	-----------

1200 x 200 mm	
---------------	--

Invisible	48 005.41
-----------	-----------

Nerezový kryt do 10 mm	48 005.42
------------------------	-----------

Wave	49 005.43
------	-----------

Nerezový kryt do 17 mm	49 005.44
------------------------	-----------



Těsnící sada

lepící a těsnící pásky a
lišty vč. lepidla

Obj. číslo 48 062

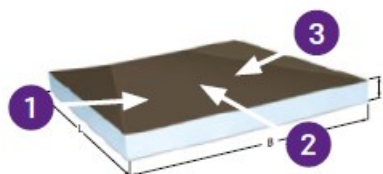

Spádovaná sprchová deska

třístranný sklon

pouze pro Scada / Scada LED

s instalační deskou

Rozměry (D + Š + V)	Obj. číslo
---------------------	------------

900 x 900 x 80 mm	
-------------------	--

(1) 2,4% (2) 0,8% (3) 2,4%	48 051
----------------------------	--------

1200 x 1200 x 85 mm	
---------------------	--

(1) 3,7% (2) 1,1% (3) 3,7%	48 052
----------------------------	--------



Více na
www.kessel.com

Marek Novák

tel.: +420 777 145 215

e-mail: mar.novak@outlook.cz

Obchodní a technické zastoupení
pro Českou republiku

Změny vyhrazeny

KESSEL AG

Bahnhofstraße 31 • 85101 Lenting, Germany

www.kessel.com